

## QTP-D/E 1X10...13

QUICKTRONIC PROFESSIONAL M | ЭПРА для компактных люминесцентных ламп



### Области применения

- Системы аварийного освещения согл. EN 50172 / DIN VDE 0108-100
- Спортзалы и заводы
- Подходит для использования в светильниках с классом защиты I

### Преимущества продукта

- Длительный срок службы лампы
- Отсутствие неблагоприятного эффекта от частого включения-выключения
- Автоматический перезапуск после замены лампы
- Идеальный розжиг лампы для систем с датчиками движения
- Возможность разнесенного монтажа благодаря опциональным кабельным зажимам для корпусов K2 и K3

### Характеристики продукта

- Напряжение питания: 220 – 240 В
- Сетевое напряжение: от 198 до 264 В
- Частота напряжения сети питания: 0 Гц | 50 Гц | 60 Гц
- Розжиг лампы с оптимальным предварительным разогревом спиральной нити накала
- Индекс энергоэффективности EEI: A2
- Автоматическое выключение лампы при окончании срока их службы (EoL T.2)
- Функционирование лампы: согласно EN 60929
- Безопасность: согласно EN 61347-2-3

# Техническое описание продукта

## Technical data

### Электрические параметры

Входное напряжение сети переменного тока	198...264 В
Номинальное напряжение	220...240 В
Частота сети	50...60 Hz
Входн. напряжение сети постоянного тока	176...276 В <sup>1)</sup>
Рабочая частота	44 кГц <sup>2)</sup>
Макс. кол-во ЭПРА на выключател <b>10 А (В)</b>	25 <sup>3)</sup>
Макс. кол-во ЭПРА на выключател <b>16 А (В)</b>	41 <sup>3)</sup>
Пусковой ток	7 А

<sup>1)</sup> Минимальное напряжение для зажигания лампы: 198 В

<sup>2)</sup> Примерно

<sup>3)</sup> Туре В

### Светотехнические параметры

Время зажигания	1,0 s
-----------------	-------

### Размеры и вес

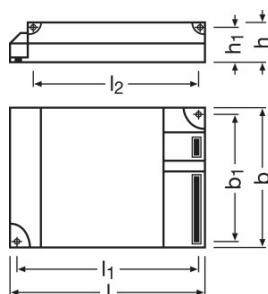

Длина	93,0 mm
Ширина	58,0 mm
Высота	29,0 mm
Расстояние монтажного отверстия, длина	84,0 mm
Расстояние монтажного отверстия, ширина	48,0 mm
Вес продукта	100,00 g
Сечения кабеля, сторона вывода	0,5...1,5 mm <sup>2</sup>
Сечения кабеля, сторона ввода	0,5...1,5 mm <sup>2</sup>

### Температуры и условия управления

## Техническое описание продукта

Диапазон температуры окружающей среды	-20...+50 °C
Допустимая относит. влажность при работе	5...85 %

### Срок службы

Срок эксплуатации ЭПРА	50000 h <sup>1)</sup>
------------------------	-----------------------

<sup>1)</sup> При температуре корпуса = 75°C при tc / 10 % выходов из строя

### Дополнительные данные

Комментарий о продукте	Дополнительный кабельный зажим, см. глава монтаж ЭПРА - кабельный зажим
------------------------	---

### Возможности / мощности

Подходит для светильников,имеющ.кл.защ.	I / II
Безопасное окончание срока службы лампы	EOL T.2

### Сертификаты и Стандарты

Сертификация/Соответствие стандартам	VDE / VDE-EMC / ENEC 10 / GOST / RCM
<b>EEI</b> – Класс энергоэффективности	A2
Стандарты	Acc. to EN 61347-2-3/Acc. to EN 60929/Acc. to EN 55015:2006 + A1:2007/Acc. to EN 61000-3-2/Acc. to EN 61547
Класс защиты	I/II





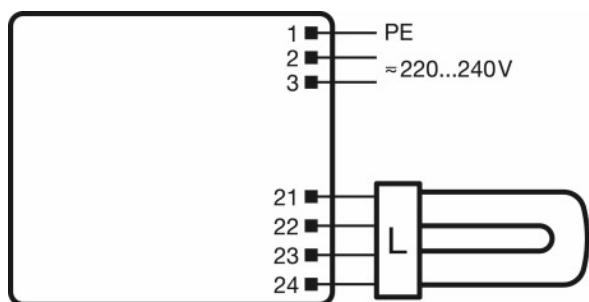





# Техническое описание продукта

## Схема подключения



## Wiring diagram

### Загрузка данных

Файл	
	Certificates ENEC-Marks approval
	Certificates INOTEC
	Certificates Manufacturer's declaration LampECG combinations: Frequent switching
	Certificates VDE-EMC-Certificate QTP DL_TE
	Declarations of conformity CE conformity
	Operating instructions EAC QTP-DE + QTP-TE
	CAD data 3-dim 93x58x29 9900039
	CAD data 3-dim 93x58x29 9900039
	CAD data 3-dim 93x58x29 9900039
	CAD data PDF 93x58x29 9900039

## Техническое описание продукта

---

### Данные для заказа

Product code	Описание продукта	Упаковка (цена/шт.)	Размеры (длина x ширина x высота)	Объем	Вес брутто
4008321181572	QTP-D/E 1X10...13	Shipping carton box 20	315 mm x 66 mm x 196 mm	4.07 дм <sup>3</sup>	2127.00 г

---

The mentioned product code describes the smallest quantity unit which can be ordered. One shipping unit can contain one or more single products. When placing an order, for the quantity please enter single or multiples of a shipping unit.

---

### Примечание

В заказ могут быть внесены изменения без предварительного уведомления. Проверьте информацию на наличие ошибок. Убедитесь, что информация актуальна.

## QTP-D/E 1X10...13

### QUICKTRONIC PROFESSIONAL M | ЭПРА для компактных люминесцентных ламп

Название продукта	Группа ламп	Номинальный ток	Потери мощности	Световой поток при 25 °C	Число горелок
QTP-D/E 1x10-13	DULUX D/E 10 W	0.05 A	12.00 Вт	600 лм	1
	DULUX D/E 13 W	0.07 A	15.00 Вт	900 лм	1
	DULUX S/E 11 W	0.06 A	14.00 Вт	900 лм	1
	DULUX S/E 9 W	0.05 A	9.50 Вт	600 лм	1
	DULUX T/E 13 W	0.07 A	15.00 Вт	900 лм	1