

QTi 3X18 DIM

QUICKTRONIC INTELLIGENT DIM T8 | Диммируемый ЭПРА 1...10 В для ЛЛ 26 мм



Области применения

- Подходит для использования в системах аварийного освещения согласно EN 50172/DIN VDE 0108-100
- Офисные помещения с открытой планировкой, коридоры и помещения для хранения
- Подходит для использования в светильниках с классом защиты I

Преимущества продукта

- Одинаковый световой поток при питании от сети постоянного и переменного тока
- Идеальный розжиг лампы для систем с датчиками движения
- Регулирование силы света амальгамных ламп без мерцания или сокращения срока службы
- Очень высокий КПД благодаря использованию технологии отключения
- Автоматический перезапуск после замены ламп
- ЭПРА соответствуют стандарту MINERGIE благодаря очень низкому энергопотреблению в режиме ожидания
- Конфигурируемые характеристики аварийного энергоснабжения

Характеристики продукта

- Управление через интерфейс 1 – 10 В
- Напряжение питания: 220 – 240 В
- Частота напряжения сети питания: 0 Гц | 50 Гц | 60 Гц
- Сетевое напряжение: от 198 до 264 В
- Диапазон регулирования силы света: световой поток 1 – 100 %
- Розжиг лампы: в течение 0,6 с
- Срок службы: > 100 000 ч (для T = 65 °C при T_c)
- Автоматическое выключение ламп при окончании срока их службы (EoL T.2)
- Индекс энергоэффективности EEI: A1 BAT
- Защита от перегрева: терморегулирование при высоких температурах t_c
- Безопасность: согласно EN 61347-2-3

Техническое описание продукта

Technical data

Электрические параметры

Входное напряжение сети переменного тока	198...264 В
Номинальное напряжение	220...240 В
Частота сети	50/60 Hz
Входн. напряжение сети постоянного тока	154...276 В
Рабочая частота	40...100 кГц
Макс. кол-во ЭПРА на выключател 10 А (В)	12 ¹⁾
Макс. кол-во ЭПРА на выключател 16 А (В)	19 ¹⁾
Пусковой ток	35 А

¹⁾ Type B

Светотехнические параметры

Время зажигания	0,6 s ¹⁾
-----------------	---------------------

¹⁾ оптимальный пуск с предварительным нагревом

Размеры и вес

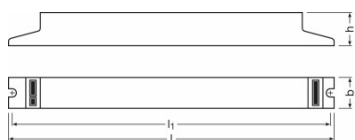

Длина	360,0 mm
Ширина	40,0 mm
Высота	21,0 mm
Расстояние монтажного отверстия, длина	350,0 mm
Вес продукта	390,00 g
Длина проволоки на стороне ввода	8,0...9,0 mm ¹⁾
Длина проволоки на стороне вывода	8,0...9,0 mm ¹⁾
Сечения кабеля, сторона вывода	0,5...1,5 / 0,5...1,0 mm ² ²⁾
Сечения кабеля, сторона ввода	0,5...1,5 / 0,5...1,0 mm ² ²⁾

¹⁾ Комбинированный провод

²⁾ Массивные жилы / Гибкий

Техническое описание продукта

Температуры и условия управления

Диапазон температуры окружающей среды	-20...+50 °C
Допустимая относит. влажность при работе	5...85 %

Срок службы

Срок эксплуатации ЭПРА	100000 h ¹⁾
------------------------	------------------------

¹⁾ При температуре корпуса = 65°C при tc / 10 % выходов из строя

Возможности / мощности

Интерфейс для диммирования	1...10 V
Диапазон регулировки яркости	1...100 % ¹⁾
С регулировкой яркости	Да
Предохранитель	Автоматический выключатель, реверсивный
Защита от перегрева	Power reduction and switch off at T > 75 °C at the tc point
Подходит для светильников,имеющ.кл.защ.	I
Безопасное окончание срока службы лампы	EOL T.2

¹⁾ Световой поток

Сертификаты и Стандарты

Сертификация/Соответствие стандартам	VDE / Знак одобрения E1 / VDE-EMC
EEI – Класс энергоэффективности	A1 BAT
Стандарты	Acc. to EN 61347-2-3/Acc. to EN 60929/Acc. to EN 55015:2006 + A1:2007/Acc. to EN 61000-3-2/Acc. to EN 61547
Класс защиты	I





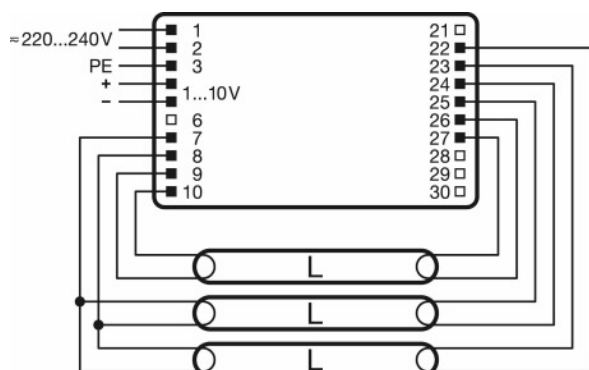





Техническое описание продукта

Схема подключения







Wiring diagram

Загрузка данных

Файл	
	Addon Technical Information Frequent switching Quicktronic
	Addon Technical Information ECG lifetime - QUICKTRONIC (DALI) DIM
	Certificates EMC-Marks approval
	Certificates INOTEC
	Certificates ENECVDE-Marks approval
	Certificates Manufacturer's declaration LampECG combinations: Frequent switching
	Certificates VDE-EMC-CERTIFICATE QTI DALI DIM
	Certificates EAC certificate for Quicktronics QT
	Declarations of conformity Declaration of conformity
	Installation/Operation notice Technical application guide QUICKTRONIC Intelligent DALI DIM (GB)

Техническое описание продукта

	Operating instructions EAC QT <i>i</i> T8 DIM
	CAD data 3-dim QT <i>i</i> 3x18220-240 DIM
	CAD data 3-dim QT <i>i</i> 3x18220-240 DIM
	CAD data 3-dim QT <i>i</i> 3x18220-240 DIM
	CAD data PDF QT <i>i</i> 3x18220-240 DIM

Данные для заказа

Product code	Описание продукта	Упаковка (цена/шт.)	Размеры (длина x ширина x высота)	Объем	Вес брутто
4008321069931	QT <i>i</i> 3X18 DIM	Shipping carton box 20	384 mm x 90 mm x 210 mm	7.26 дм ³	8072.00 g

The mentioned product code describes the smallest quantity unit which can be ordered. One shipping unit can contain one or more single products. When placing an order, for the quantity please enter single or multiples of a shipping unit.

Примечание

В заказ могут быть внесены изменения без предварительного уведомления. Проверьте информацию на наличие ошибок. Убедитесь, что информация актуальна.

QTi 3X18 DIM

QUICKTRONIC INTELLIGENT DIM T8 | Диммируемый ЭПРА 1...10 В для ЛЛ 26 мм

Название продукта	Группа ламп	Номинальный ток	Потери мощности	Световой поток при 35 °С	Число горелок
QTi 3x18 DIM	DULUX F 18 W	0.24 А	53.60 Вт	1100 лм	3
	DULUX L 18 W	0.24 А	53.60 Вт	1200 лм	3
	L 18 W	0.24 А	53.60 Вт	1350 лм	3
	L 18 W XT	0.24 А	53.60 Вт	1350 лм	3
	L 18 W XXT	0.24 А	53.60 Вт	1350 лм	3